

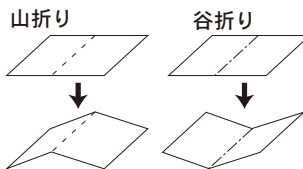

—— (切取線)
- - - (折り線) 山折り
- - - (折り線) 谷折り

マメ知識



それぞれのパーツを切取線に沿って切り、はじめにすべてのパーツを折り線に沿って山折りもしくは谷折りに折っておきます。

出店シリーズ <りんご飴屋さん> 組立説明書 1

●左右の外壁を組み立てます。

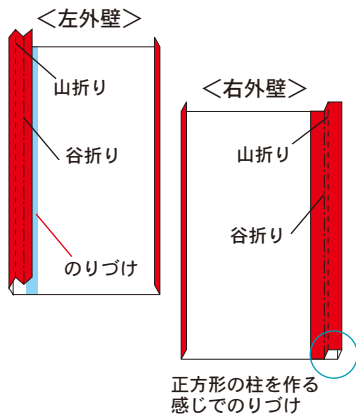

●床を組み立てます。

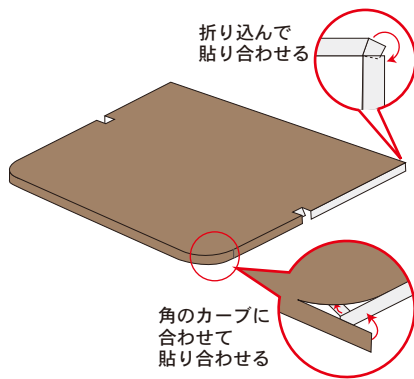

●左右の外壁と床を貼り合わせ、後ろの内装壁を貼り合わせます。

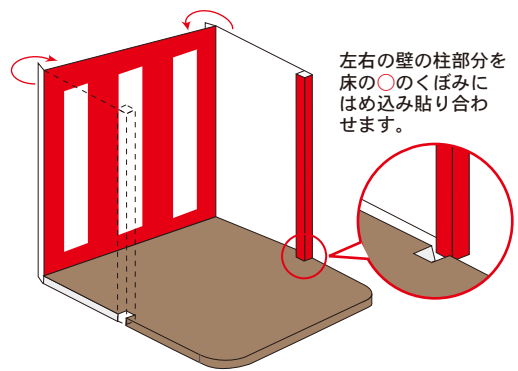

●天井を貼り合わせた後、後ろ壁紙を貼ります。天井の左右の●部分を内側へ、●部分を内壁の外側へ貼り合わせます。

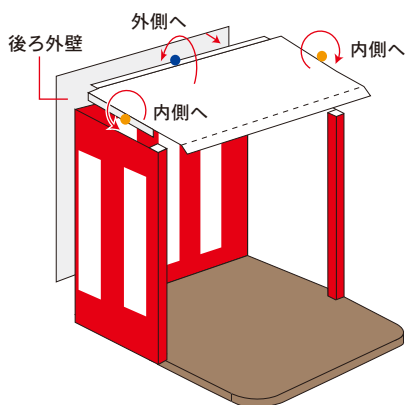

●床を補強します。

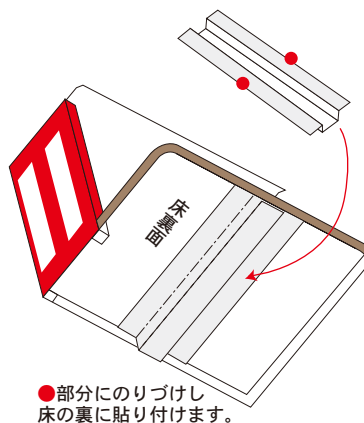

●三角部分を天井に貼り付ける。

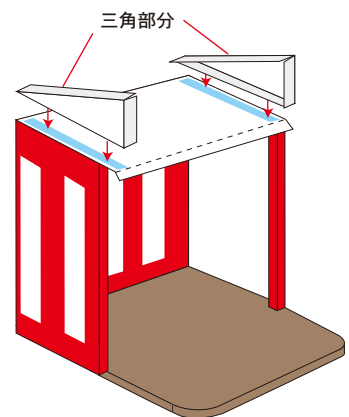

●屋根は上からかぶせるように貼り合わせます。側面の壁に幕を貼り付けます。

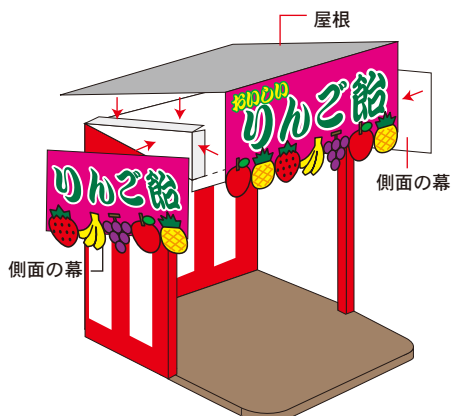

●左右の内壁を貼り合わせます。



●軒に値段表を貼ります。幕はお好みの場所に飾ってください。





—— (切取線)
- - - (折り線) 山折り
- - - (折り線) 谷折り

マメ知識

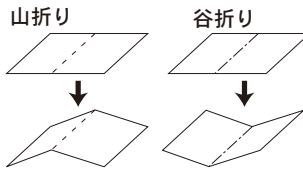

それぞれのパーツを切取線に沿って切り、はじめにすべてのパーツを折り線に沿って山折りもしくは谷折りに折っておきます。

出店シリーズ <りんご飴屋さん> 組立説明書 2

台

右側面を指定の位置に貼り、折り線で折り組み立てます。



段ボール

折り線で折ったのりしろで貼り、段ボールの形に組み立てます。

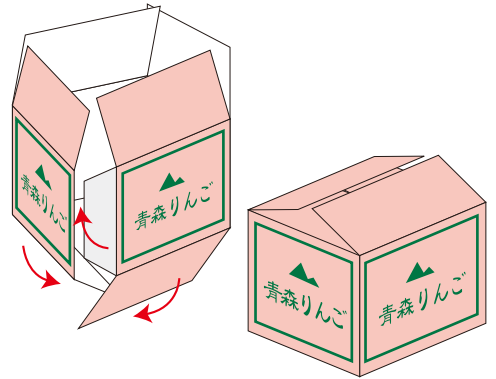

長イス

折り線で折って組み立て、左右の脚の部分を貼り合わせます。

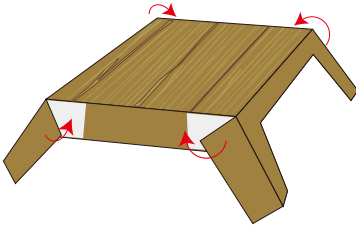

丸イス

脚部分を丸めのりづけし、座面部分を貼り合わせます。

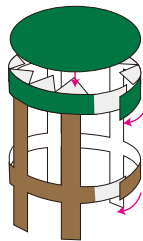

レジ袋

折り線で折り、台の側面に飾ります。

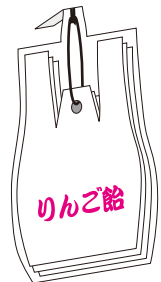

りんご飴

折り線で折り、裏面でのりづけします。

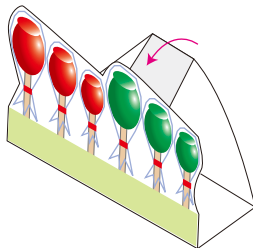

チョコバナナ

折り線で折り、裏面でのりづけします。

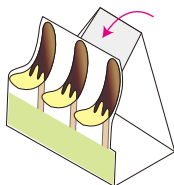

<配置例>

チョコバナナ、りんご飴を台の上に飾ります。

